

粘土キーパー（小名木川幼）

- 1 材料
 - ・ 2リットルペットボトル
 - ・ ビニールテープ
 - ・ シール
- 2 ポイント・ 他のペットボトルでも可能
 - ・ ビニールテープの色で持ち主を分けることが可能
 - ・ 粘土以外の入れ物にも転用可能
 - ・ 切り取った上の部分が蓋になる。
 - ・ 持ち運び便利。

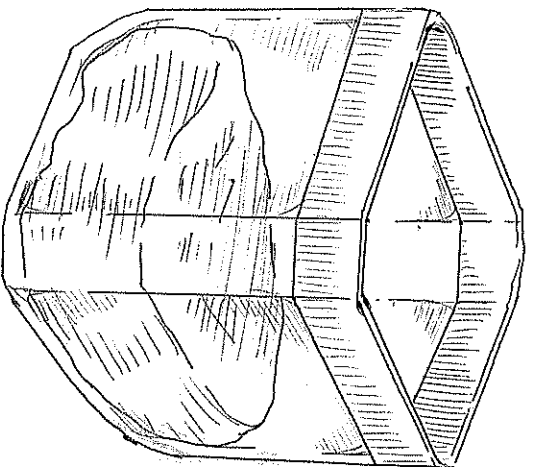

虫取り網（小名木川幼）

1 材料

- ・ 排水溝ネット（百均なら50枚入りが購入可能）
- ・ 割り箸
- ・ 針金・ハンガー
- ・ たこ糸

2 ポイント

- ・ 取る虫によってサイズを変えられる。

- ・ 柄が短いので、扱いやすい。

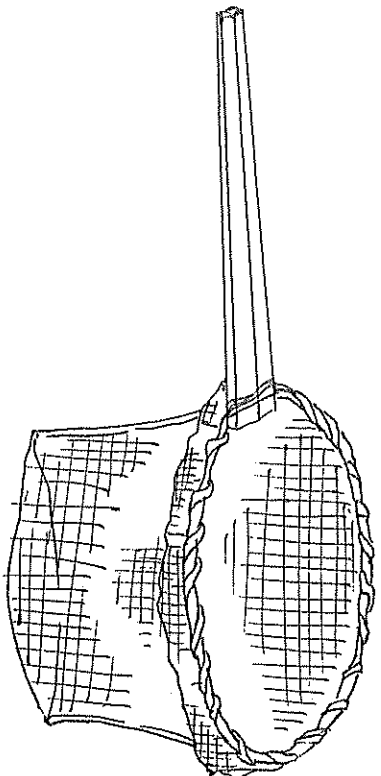

虫かご (豊洲幼)

1 材料 ・ 2リットルペットボトル

・ ビニールテープ

・ すずらんテープ (3色)

2 ポイント ・ 軽くて、持ち運び簡単

・ ひもの長さを調節することで、首から、肩からかけることができる。

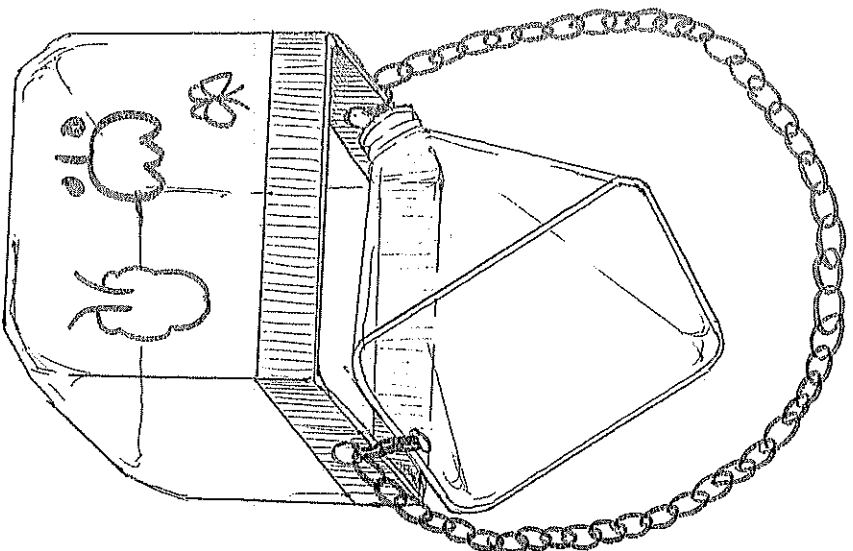

安全千枚通しキーパー (もみじ幼)

- 1 材料
- ・ ナラスティックのダンボールの板
 - ・ たこ糸
 - ・ 千枚通し
- 2 ポイント
- ・ どこへでも持ち運び可能
 - ・ 立てかけやラゴインや壁面への取り付け可能。
 - ・ ダンボールを2,3枚に増やすと机への傷はない。

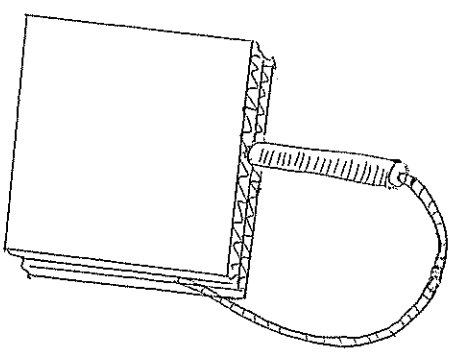
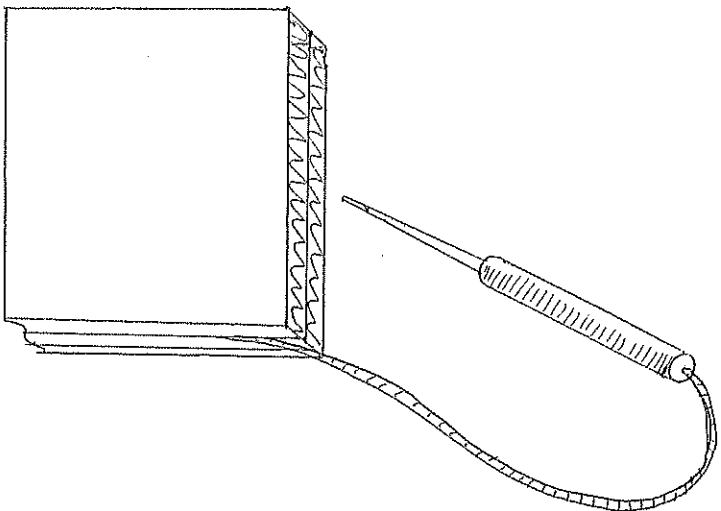

しもみじ

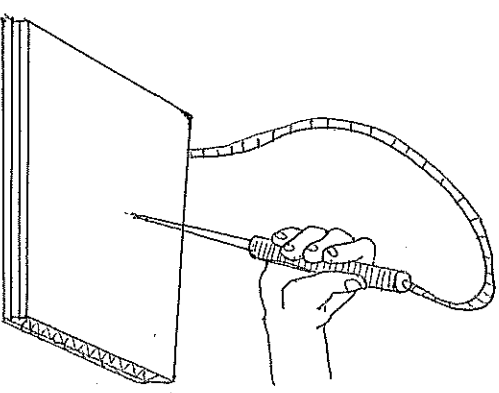

しもみじ

便利なはさみ入れ (もみじ幼)

1 材料

- ・ プラスティックのダンボールの板
 - ・ トイレットペーパーの芯
 - ・ ティッシュペーパーの箱
 - ・ 牛乳パック
- 2 ポイント・ 軽くて、丈夫、加工しやすい (カッターナイフで切れる)
・ ラゴンや壁面への取り付けのほかに、机の上に立てかけることも可能。

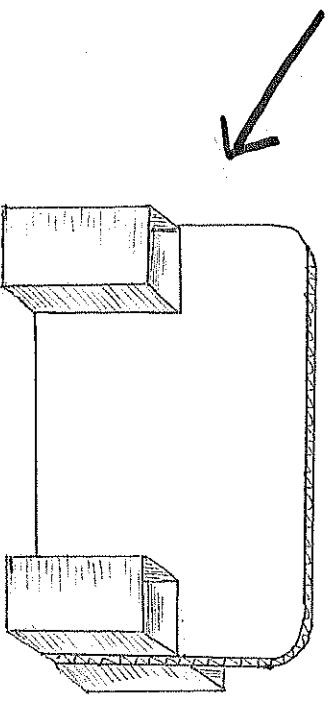
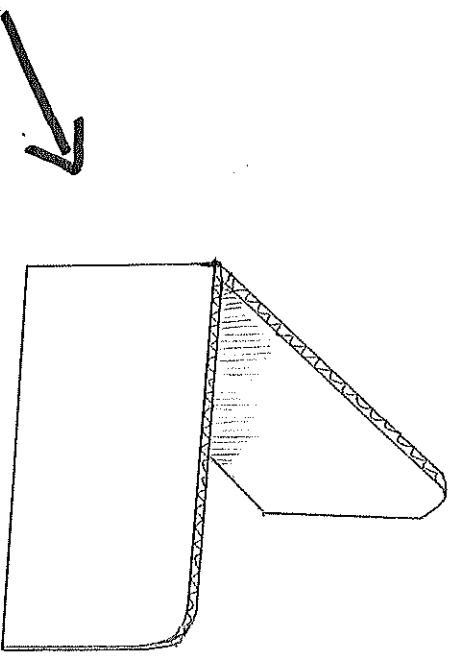
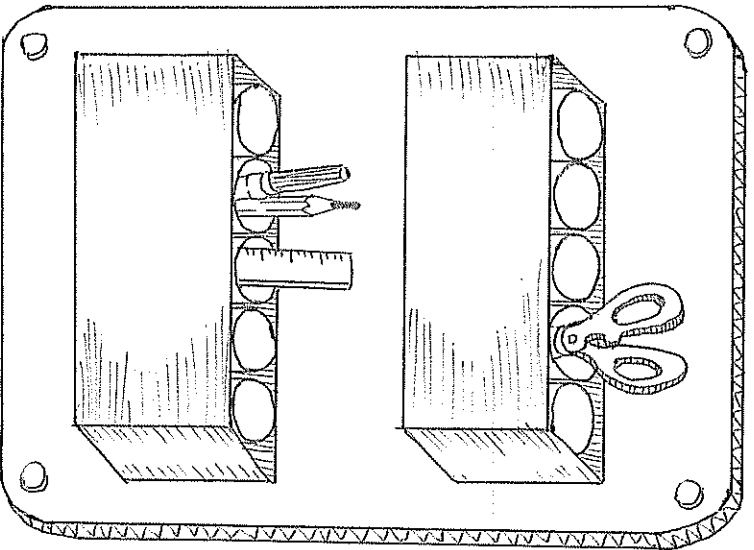

便利なはさみ入れ (ちぎれ幼)

1 材料 ・ プラスチックダンボール

・ ダンボール

・ トイレットペーパーの芯

・ 色紙折り紙

・ 名前シール

・ 両面粘着テープ

2 ポイント ・ 片付けの習慣付けになる。

・ 壁やワゴンに取り付けると良い。

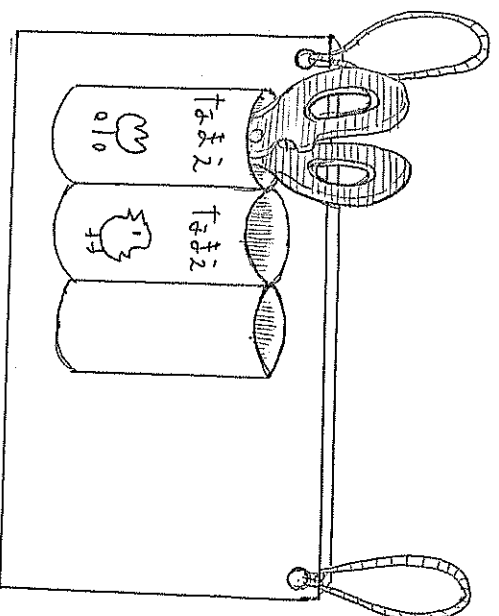

教材棚 (ちびい幼)

- 1 材料
 - ・ 缶ビールの箱 (350ml)
 - ・ 百貨で売ってるかご
 - ・ カムテーザ
 - ・ 色紙折り紙
- 2 ポイント
 - ・ 片付けの習慣付けになる。
 - ・ 重ねることが可能

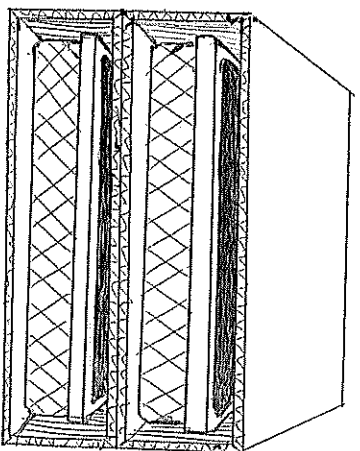

掲示するロケット (みざい幼)

- 1 材料
- ・ ダンボール板
 - ・ ワグネット
 - ・ 紙

- 2 ポイント・ 背景の絵を替えれば、なんでも活用できる。

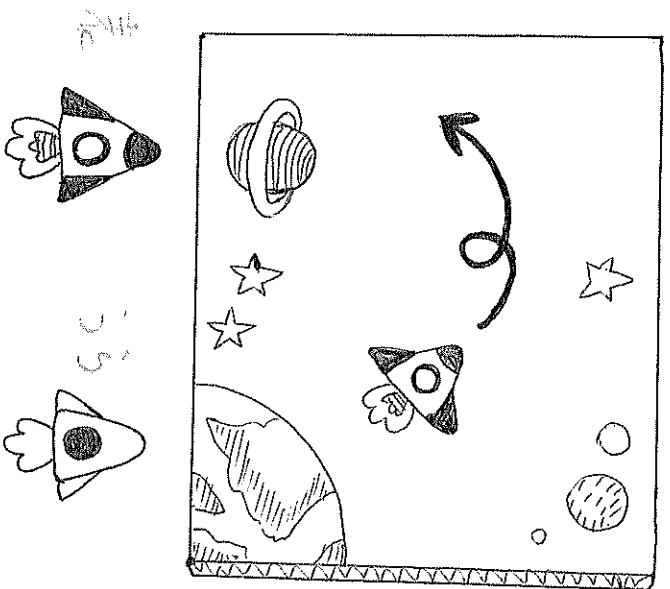

ペットボトルカブトムシ (南陽幼)

1 材料

- ・ ペットボトル (大きなカブトムシ)
- ・ 乳酸飲料の容器 (小さなカブトムシ)
- ・ 黒や茶の色紙
- ・ モール

2 ポイント・ クラガタもできる。

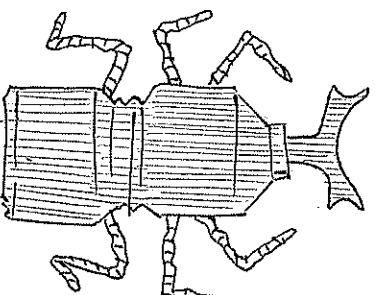
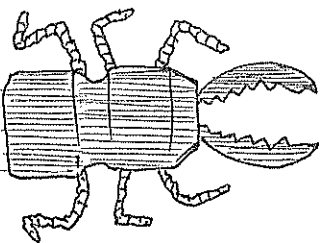
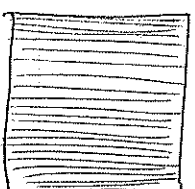
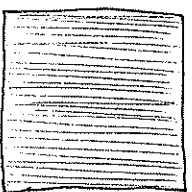
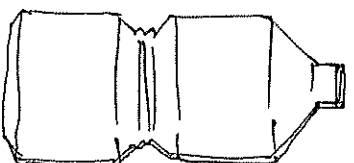
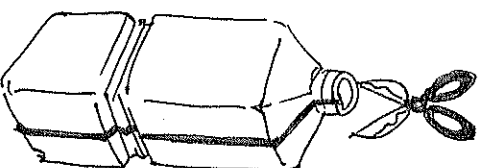

ペン立て (南陽幼)

1 材料 ・ 色画用紙

・ 牛乳パック 500ml

・ 両面粘着テープ

2 ポイント・ 周り、ふちの処理をきちんとする。

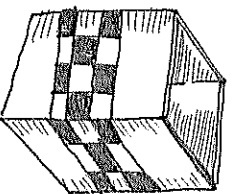
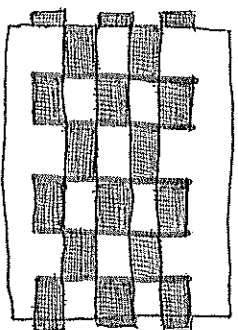
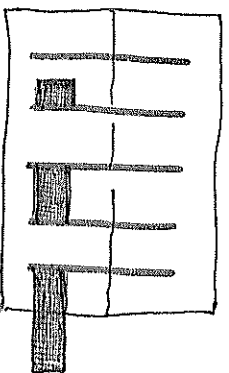
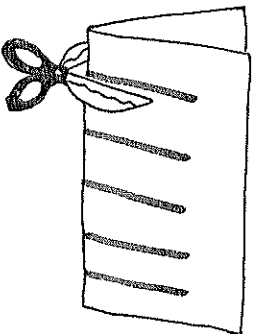

毛糸入れ（一亀幼）

1 材料 ・ キムチの容器のようなもの

・ お味噌の容器のようなもの

・ ふた

2 ポイント・ ふたに開ける穴の大きさを工夫すると良い。

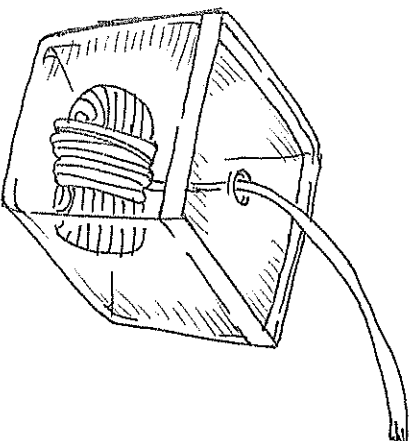
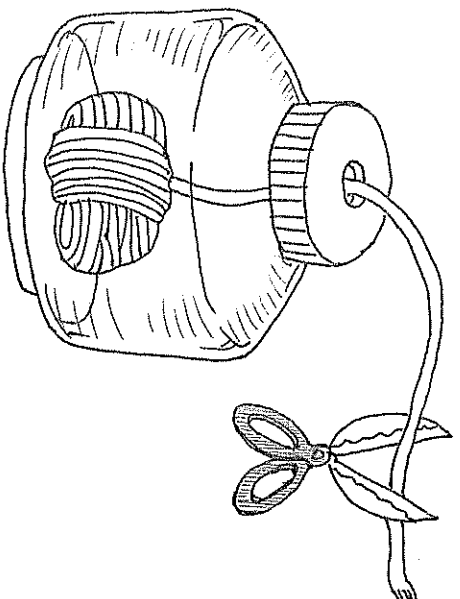

紙テラス、リボンホルダー（南陽幼、つばめ幼）

1 材料

- ・ ペットボトル
- ・ モール、リボン
- ・ ひも

2 ポイント ・ 上からつるす。

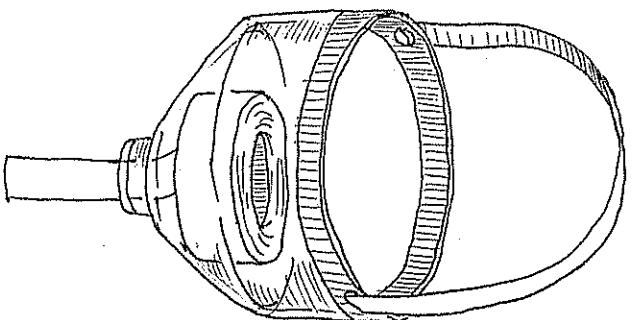

簡単ペーパーサート (みでい幼)

1 材料

- ・ カラー工作用紙
- ・ 割り箸
- ・ ダンボール

2 ポイント

・ 絵を集めることでたくさんのお話ができる。

- ・ ○△□×などを作ると何かと使える。

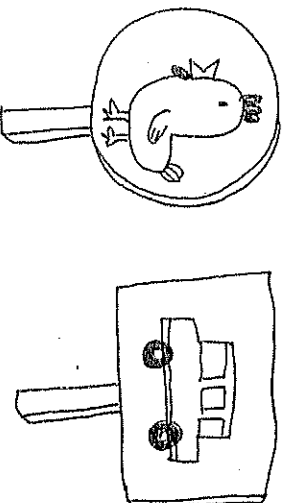

ペーパーサートのついでて(つぼめ幼)

- 1 材料
- ・ ダンボール
 - ・ 画用紙
 - ・ 割り箸

2 ポイント・ ついたては他の場面でも使用可能。

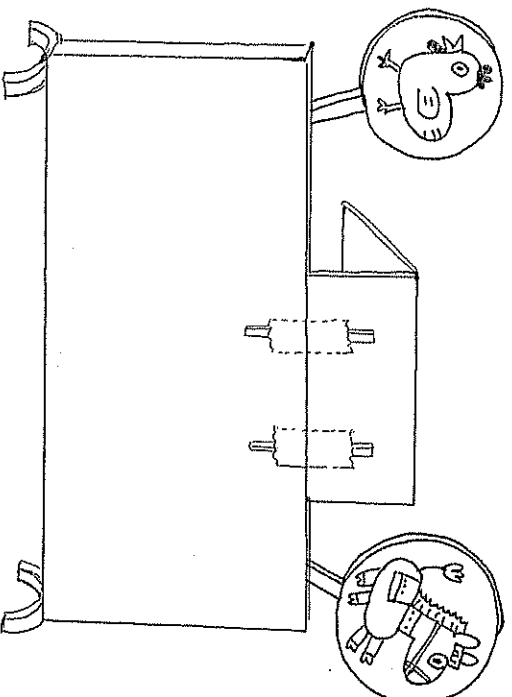

幼児用ハーベル (二亀幼)

1 材料 ・ 10、500ml、牛乳パックを多数

・ ガムテープ

・ 色紙

2 ポイント・ つなぎ方により、高くも長くもなる。

・ 跳ぶ、くぐるなどいろいろな動きができる。

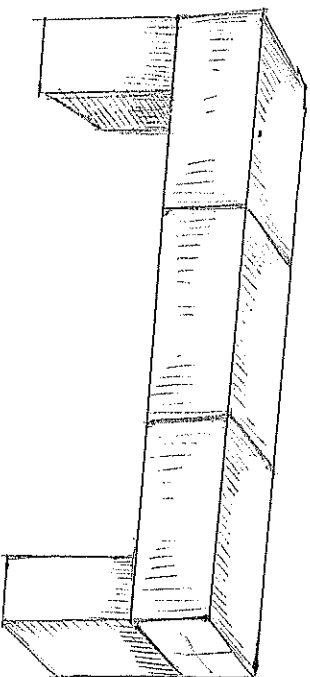
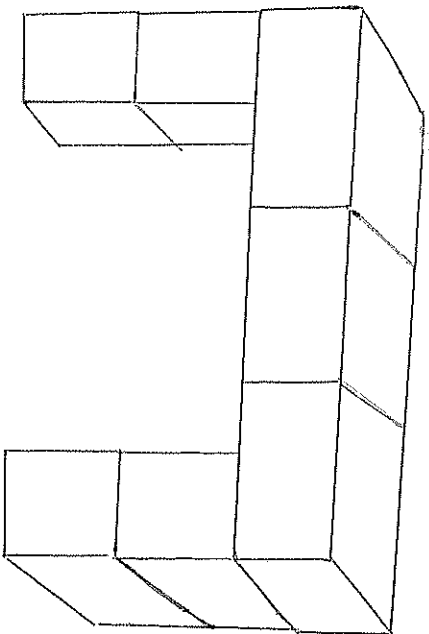

ペットボトルシャワー（一亀幼）

1 材料

- ・ ペットボトル
- ・ ひも

2 ポイント・ ジョーロにもなる。

- ・ ふたも活用
- ・ 使用、用途によって穴の数・サイズを変えるとよい
- ・ 手で持ってもよい

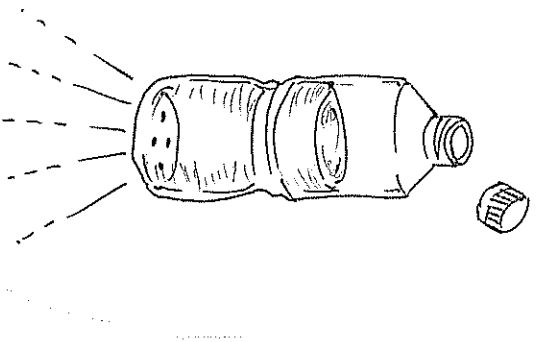

縄跳び入れ (一巻幼)

1 材料 ・ 牛乳パックたぐさん

・ 色紙

・ 色ガムテープ

2 ポイント ・ 一人ひとりの名前を付けるとよい。

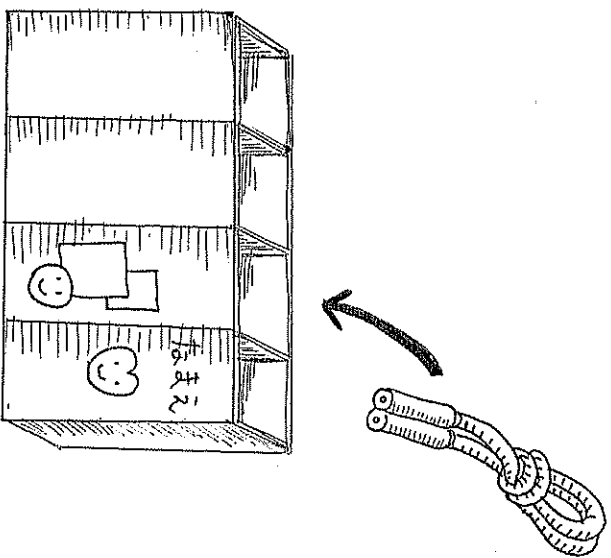

出欠席確認カード (小名木川幼)

【いなかいなかバー】

- 1 材料
 - ・ マグネットシート
 - ・ 数字マグネット
- 2 ポイント
 - ・ 出欠席者の把握に便利
 - ・ 壁や黒板の隅にぶら下げるとよい。

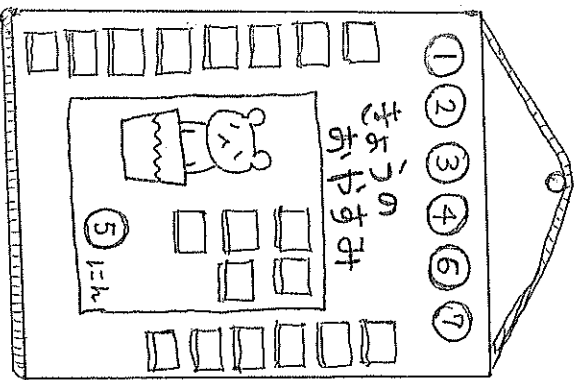

お誕生日おめでとうカード(つぼめ幼)

1 材料 ・ 色画用紙

・ レースペーパー

・ シール

2 ポイント ・ 手作り感がたつぷりなため人気抜群。

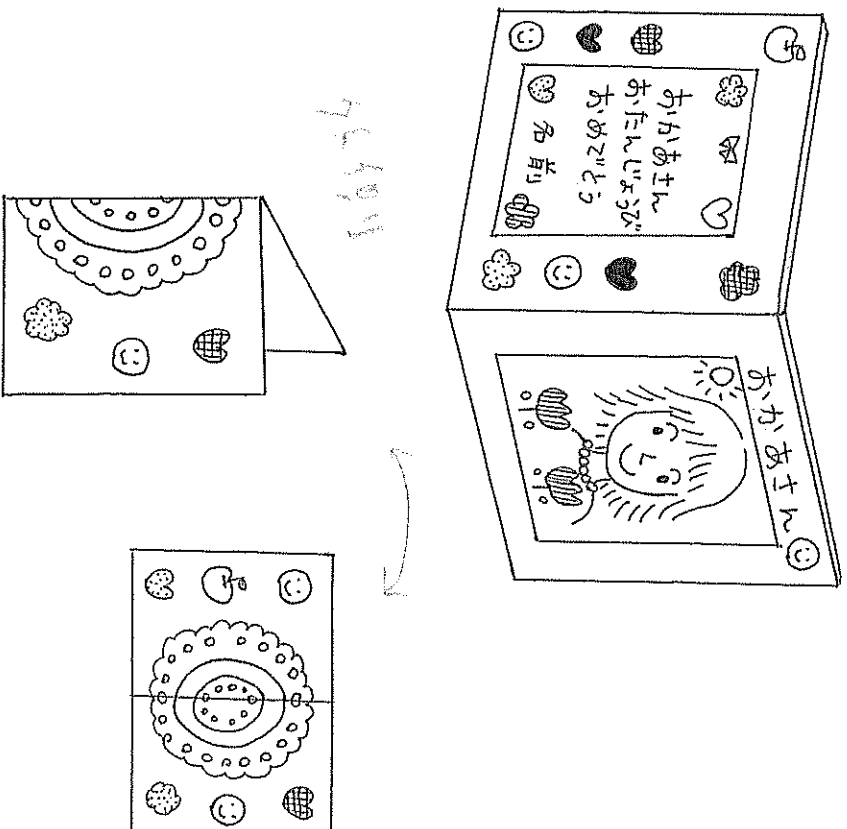

ついでにできるベルト(もみじ幼)

- 1 材料
 - ・ ベルト (色画用紙)
 - ・ ストロー
 - ・ 輪ゴム
- 2 ポイント・ 変身もの、魔法ものに使えます。

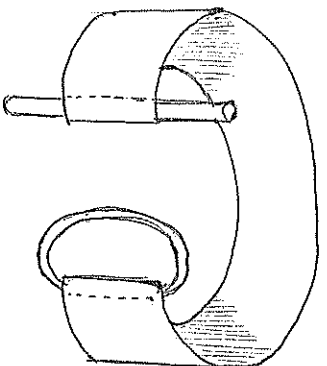

簡単伝言板（もみじ幼）

- 1 材料
 - ・ ナラスティックのダンボールの板
 - ・ クリップ
- 2 ポイント・ 用途によってサイズが工夫できる。
(クラスごと、園全体、一日分、一週間分)
 - ・ ワゴンや壁面への取り付け可能。
 - ・ 色分けすると目立つ。

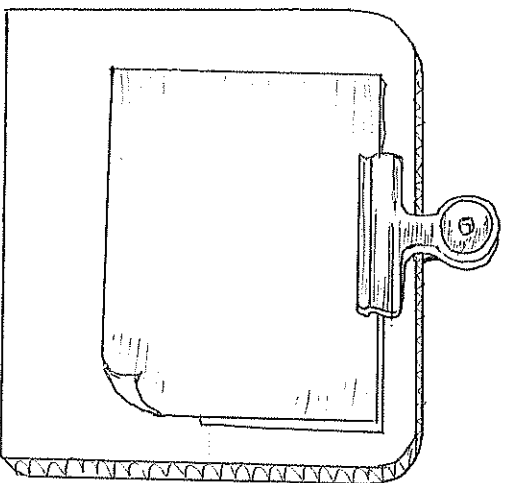

カセットテープ入れ (小名木川幼)

- 1 材料
 - ・ プラスチックダンボール
 - ・ カセットテープケース
 - ・ 両面粘着テープ
- 2 ポイント
 - ・ カセットテープケースを半分に分解して取り付ける。
 - ・ テープとケースに同じ番号をつけたり、曲想ごとに分けると良い。

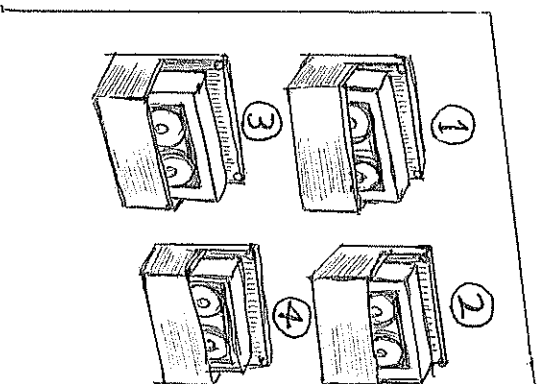

お面（一筆幼）

1 材料

- ・ インスタントめんの容器
- ・ 丸型シール
- ・ 色紙
- ・ 厚紙
- ・ ゴム

2 ポイント・頭に載せれば帽子

- ・ 顔にかぶせてお面

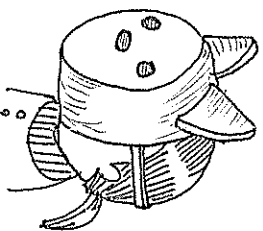
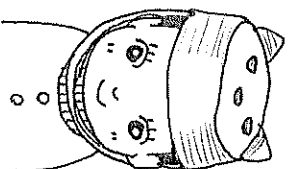
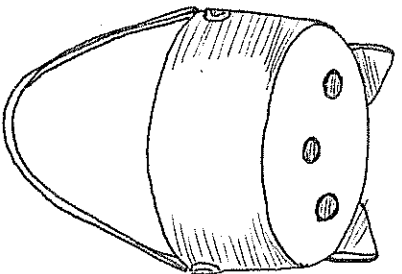

今、何時かな腕時計（みどり幼）

- 1 材料
- ・ 色画用紙
 - ・ 割りピン
 - ・ 輪ゴム

- 2 ポイント
- ・ 文字盤のサイズを変えると柱時計、壁掛け時計にもなる。

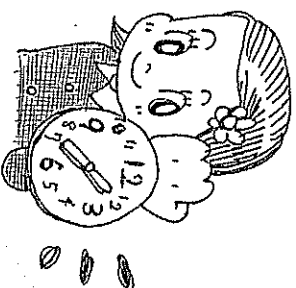
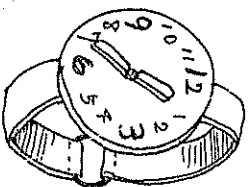
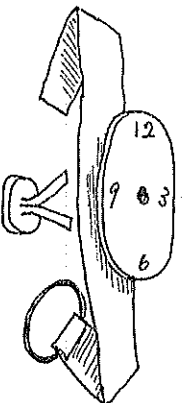
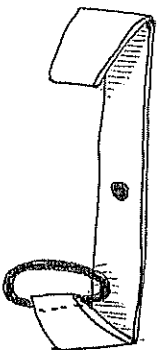

おひな様 (元加賀幼)

1 材料

- ・ 紙粘土 1袋
- ・ 布 (計 4枚)
- ・ 割り箸
- ・ 黒紙粘土
- ・ きらきらの紙・赤い紙・金色の厚紙
- ・ テイツシュの箱
- ・ モール

2 作り方

- ① 紙粘土を半分にする。半分はお内裏様用
- ② 顔の分をちぎり丸め、割り箸をさす
- ③ ②の残りの粘土を布の上で丸く伸ばす。
- ④ 伸ばした粘土の下の布を織り込んでいく。
- ⑤ ④の上に②をおき、合わせながらくくるみ、立たせる。

(ここまではお内裏様も同じ)

- ⑥ 黒粘土で髪の毛をつける
- ⑦ 着物を着させる。(ボンドは多めに、セロテープの可能)
- ⑧ 冠、扇子、尺などの部品を付ける。
- ⑨ 顔をペンで書く。

